



渡邊研究室紹介(10分版)

- Z 研究室の方針
- Z 研究内容
- Z 希望する学生

公開ホームページアドレス

<http://www.wata-lab.meijo-u.ac.jp/>

研究室の方針は以下のとおりです

Z ネットワークの研究を行う

- X キーワードはユビキタスネットワークとネットワークセキュリティ

Z 実用的な研究を行う

- X ユーザのニーズを把握しよう
- X 実際に作ってみよう

Z 積極的にチャレンジする

- X 失敗を恐れず、大学だからできる研究をやろう

Z 課題を発見する能力を養う

- X 本当の実力を身につけよう

Z プレゼンテーション能力を養う

- X 学会発表をしよう

研究対象

となるのは主に下図の部分です。ただし、これに限らず範囲を広げています。

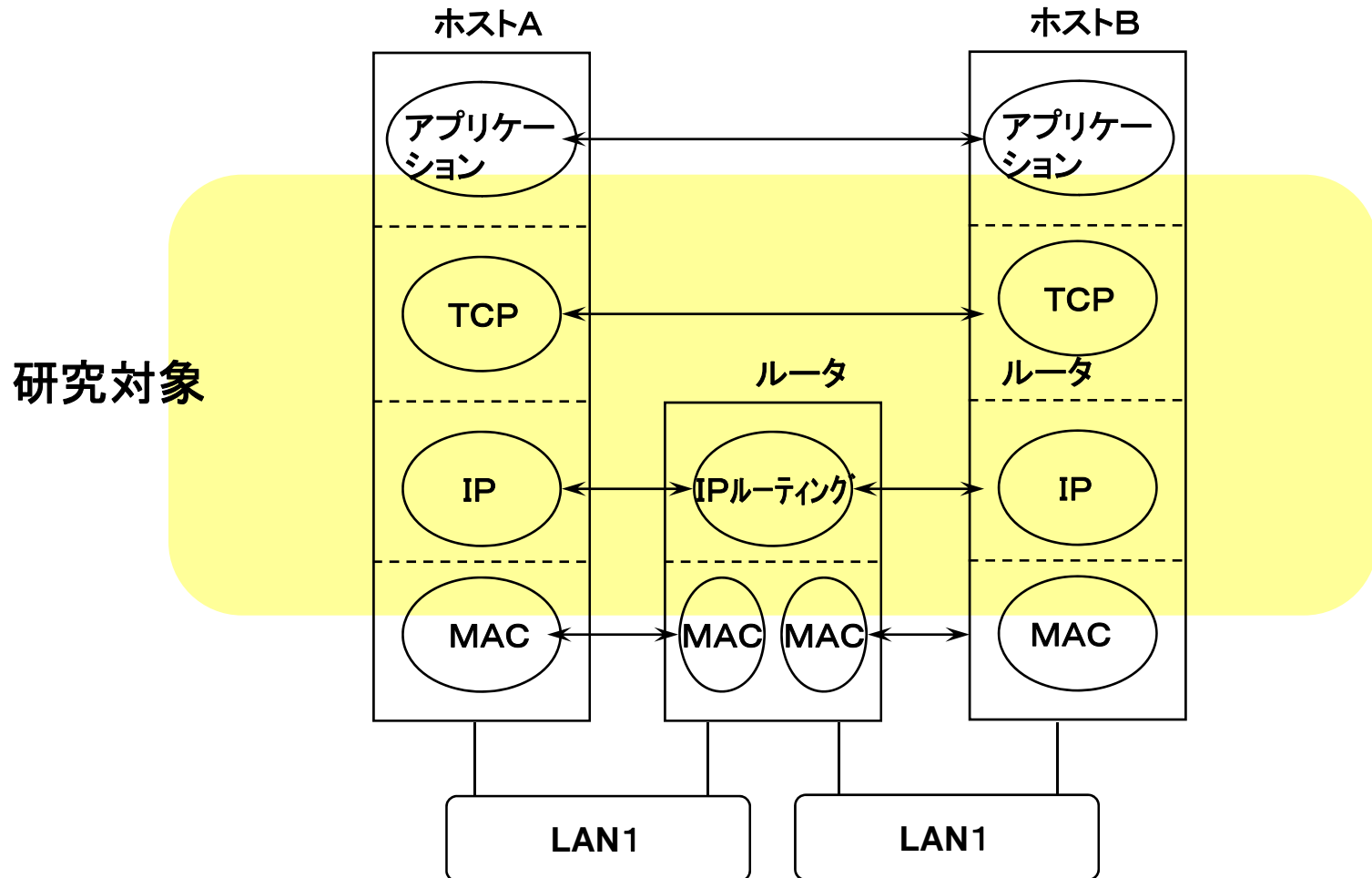

ユビキタス社会を実現するための技術を研究しています



ユビキタス社会

とは以下のような社会です



- Z あらゆる人・物・情報がネットワークに繋がる
- Z いつでも誰でもどこからでも、ネットワークを利用して情報を入手できる
- Z 自らの知識を世界中に発信できる

研究内容の比率

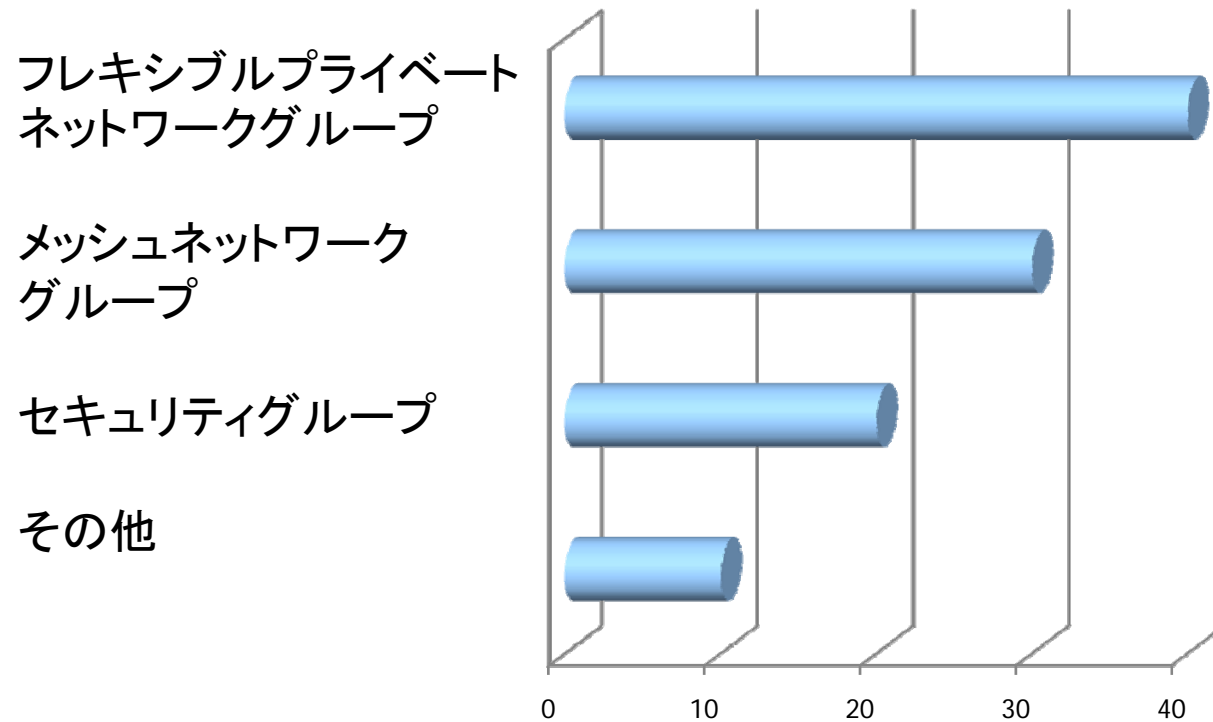

具体的研究テーマ例

フレキシブルプライベートネットワーク ーネットワークのあるべき姿を追求するー

- ・移動透過性
- ・NAT越え通信
- ・エンドエンドの暗号化通信
- ・IPv4とIPv6の融合

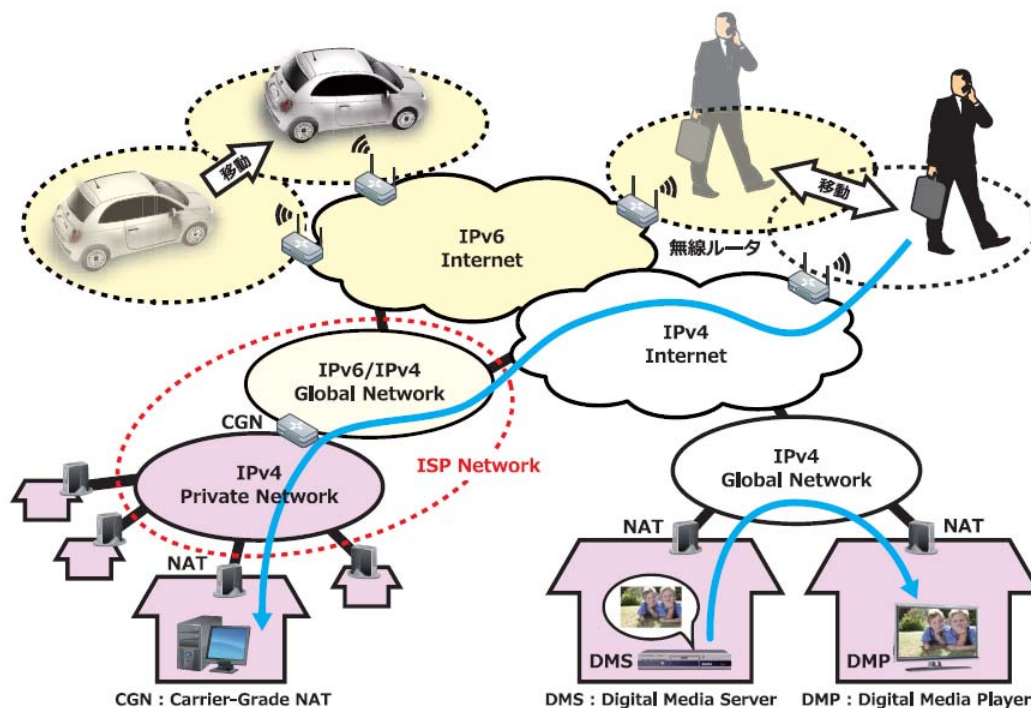

メッシュネットワーク —無線インフラを迅速に整備—

- ・WAPL (Wireless Access Point Link)の開発
- ・車車間通信への応用
- ・災害時に緊急通信網を構築

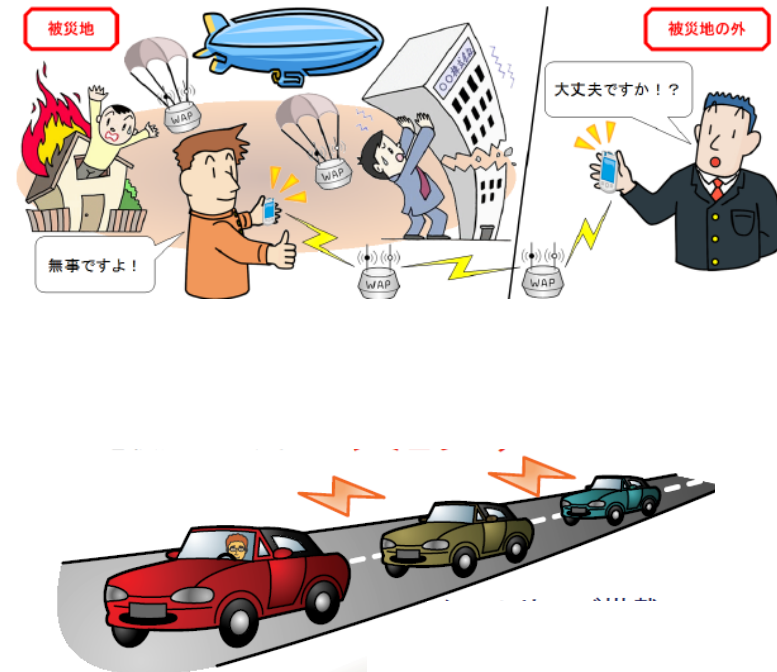

セキュリティ

- クラッカーの攻撃を防止する方法
- DoS攻撃の防止
- ウイルス, ボット対策

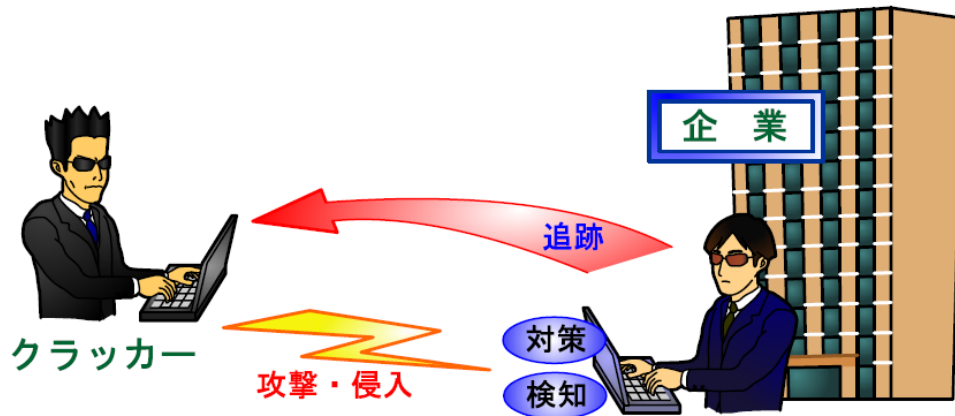

IP電話



弱者見守りシステム

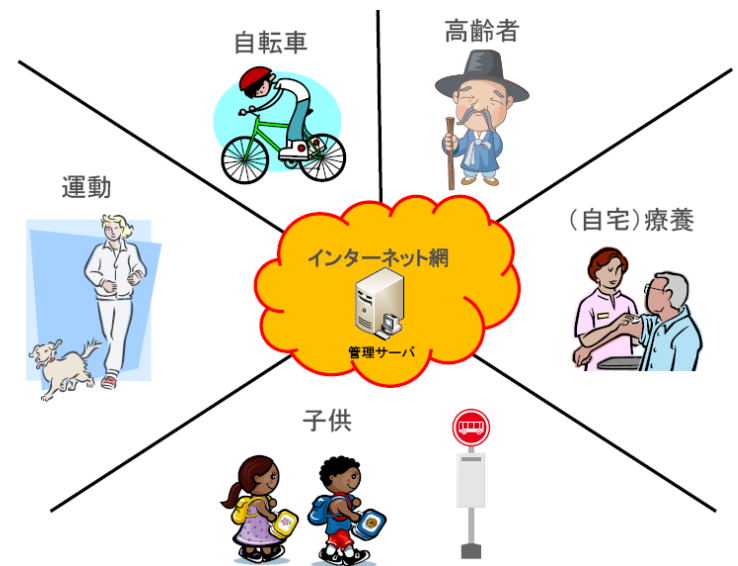

4年生の日程

4月

7月

10月

1月

3月

第1回輪講(書籍を読んで発表)

第2回輪講(英文を読んで発表)

立ち上げ期間

卒業研究(課題の発見と解決)

東海支部連合
大会発表

情報処理学会
全国大会発表

卒論発表

進学者の日程

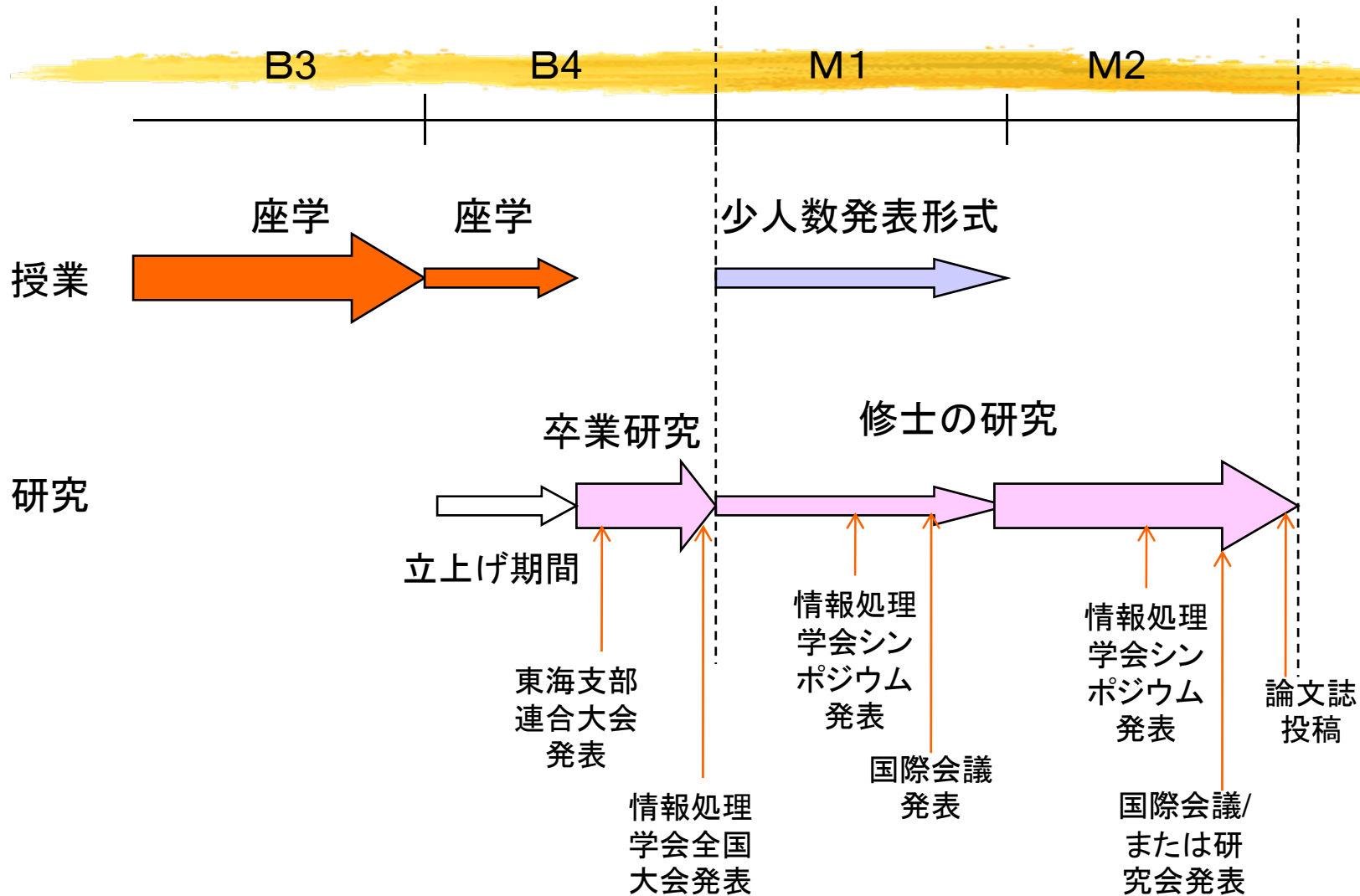

希望する学生



- z 自分の能力を高めたいと真に考えている人
- z 特長のある人(得意科目、体力、精神力)
- z 名城大学に誇りを持っている人
- z 進学を前向きに検討している人

研究室の方針(裏)



- z 研究こそが一番の教育
- z 学生はやればできる
- z 筋がよくない研究はやっても無駄
- z 研究は自分で進めるもの。教員は補助
- z 学生のモチベーションを高めるのが教員の仕事